



TERMITE II / II XT

**Gebrauchsanleitung · Tent Manual
Livret d'instructions de montage**

**Jack
Wolfskin**

www.jack-wolfskin.com

TERMITE II / II XT

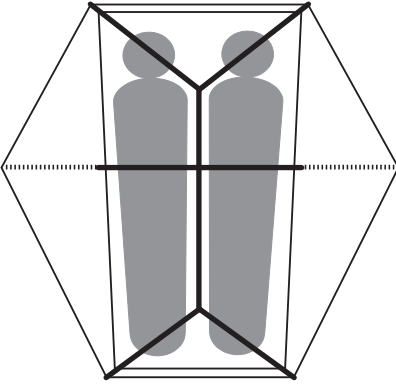

D

ZELTPACKSACKINHALT

- 1 Innenzelt/Außenzelt
- 8 Heringe, Reparaturmaterialien & Nahtabdichter im Heringspackbeutel
- 1 Stangenpackbeutel
- 2 Aluminiumstangen (1 Gestängeverbund, 1 kurze Dachstange)
- 1 Reparaturhülse

CONTENU DU SAC DE TENTE

- 1 tente intérieure/1 tente extérieure
- 8 piquets, matériel de réparation & mastic d'étanchéité dans le sac de piquets
- 1 sac d'armatures
- 2 armatures en aluminium (1 longue pour l'assemblage, 1 courte pour le toit)
- 1 douille de réparation

F

GB

CONTENTS OF TENT PACK SACK

- 1 Inner tent/1 flysheet
- 8 pegs, repair materials & seam sealant in peg bag
- 1 pole bag
- 2 aluminium pole sections (1 set of linked pole sections, 1 short roof pole)
- 1 pole repair sleeve

D

JACK WOLFSKIN entwickelt seine Produkte ständig weiter. Wir behalten uns vor, einzelne Komponenten zu verändern. Abbildungen der Aufbauanleitung können vom aktuellen Produkt abweichen.

GB

At JACK WOLFSKIN we are continually improving and upgrading our products. We therefore reserve the right to make changes to individual components. Diagrams used for the pitching instructions may differ slightly from the actual product.

F

JACK WOLFSKIN développe et améliore ses produits en permanence. De ce fait nous nous réservons la possibilité de modifier certains composants. Les illustrations du mode de montage peuvent différer légèrement de celles du produit actuel.



D **BELÜFTUNG**

Ihr Zelt ist mit ausreichenden Belüftungsmöglichkeiten ausgestattet. Sorgen Sie immer für eine gute Luftzirkulation um die Gefahr der Kondenswasserbildung zu vermindern. Dennoch ist Kondenswasserbildung unvermeidbar. Verwechseln Sie Kondenswasser bitte nicht mit eindringender Feuchtigkeit.

PFLEGE

Reinigen Sie Ihr Zelt in aufgebautem Zustand ausschließlich mit Wasser und wenig Seife. Befreien Sie vor allem die Reißverschlüsse regelmäßig von Schmutz und Sand. Auf keinen Fall in die Waschmaschine oder Reinigung geben, da hier die Beschichtung irreversibel zerstört werden kann. Geeignete Silikonschmiermittel schützen Stangen vor Korrosion und Reißverschlüsse vor dem Einfrieren.

FEUER

Offenes Feuer und Flammen sind eine Gefahr für Zeltgewebe. Vermeiden Sie offenes Feuer in unmittelbarer Nähe des Zeltes.

GB **VENTILATION**

Your tent is equipped with sufficient ventilation options. Try to ensure that there is always a good flow of air through the tent to reduce the risk of condensation build-up. However, condensation cannot completely be avoided. Please do not confuse condensation with actual water penetration through the fabric of the tent.

CARE AND MAINTENANCE

Clean your tent when pitched, using only a little soap and water. Zips in particular should be cleaned regularly to remove dirt and grit. On no account should the tent be machine washed or dry cleaned, since this could cause irreversible damage to the protective coating on the tent fabric. Suitable silicone-based lubricants protect poles from corrosion and prevent zips freezing.

FIRE PREVENTION

Open fires and flames are a hazard for tent materials. Avoid naked flames in the immediate vicinity of the tent.

F

VENTILATION

Votre tente est suffisamment équipée d'options pour une bonne ventilation. Assurez-vous de toujours avoir une bonne circulation d'air dans la tente pour réduire la condensation. Malgré tout il est impossible de prévenir totalement la formation d'eau de condensation. Ne confondez pas cependant eau de condensation et pénétration d'eau au travers de la toile de tente.

ENTRETIEN

Nettoyez votre tente montée, uniquement à l'eau un peu savonneuse. Les fermetures à glissière doivent être nettoyées régulièrement pour les débarrasser de la saleté et du sable. Ne surtout pas laver la tente à la machine, ne pas faire à nettoyer à sec, ces types de nettoyage causeraient une altération irréversible de l'enduit protecteur de la toile. Des lubrifiants appropriés à base de silicone, protègent les arceaux de la corrosion et les fermetures à glissière du gel.

FEU

Le feu confiné et toute flamme en général représentent un risque pour la toile. Évitez d'approcher toute flamme nue de la toile.

PHASE 1

1

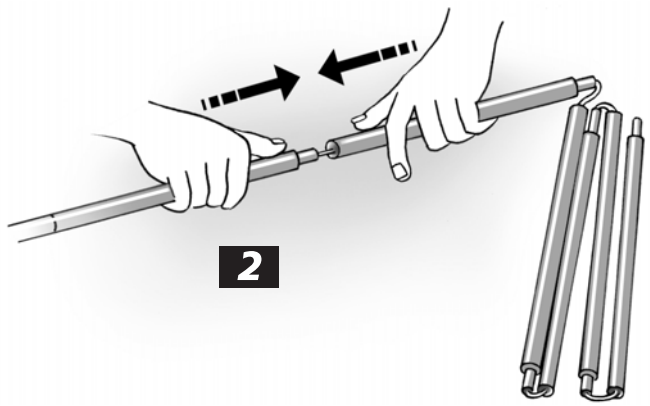
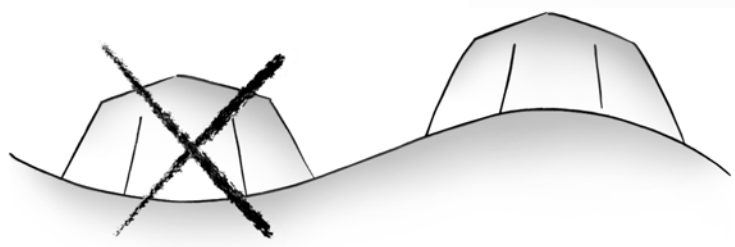
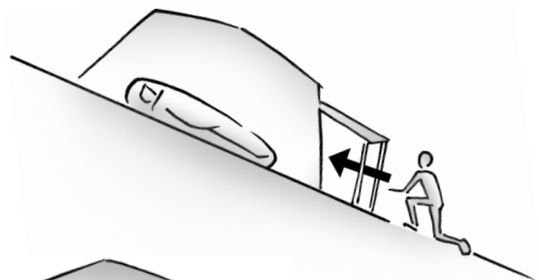

2

D Beim ersten Aufbau: Sie sollten Ihr neues Zelt erst einmal probeweise aufbauen, und sich vor Antritt der ersten Reise mit allen Aufbausritten vertraut machen.

Pitching your tent for the first time: We recommend you to do a dry run pitching your new tent, in order to become familiar with all the pitching instructions before your first trip.

GB

Wählen Sie zunächst einen geeigneten Standort für Ihr Zelt aus (1) und entfernen Sie dort alle spitzen Gegenstände, die den Zeltboden beschädigen könnten. Breiten Sie Ihr Zelt flach auf dem Boden aus und fügen Sie die Segmente der Alustangen sorgfältig zusammen, so dass diese fest ineinander sitzen (2).

Choose a suitable pitching site (1), removing all sharp objects which may damage the groundsheet. Spread out the tent on the ground and carefully connect all pole sections, ensuring a tight fit (2).

Ensure that all zips are closed when pitching the tent.

Achten Sie darauf, dass während des Aufbaus alle Reißverschlüsse geschlossen sind.



2

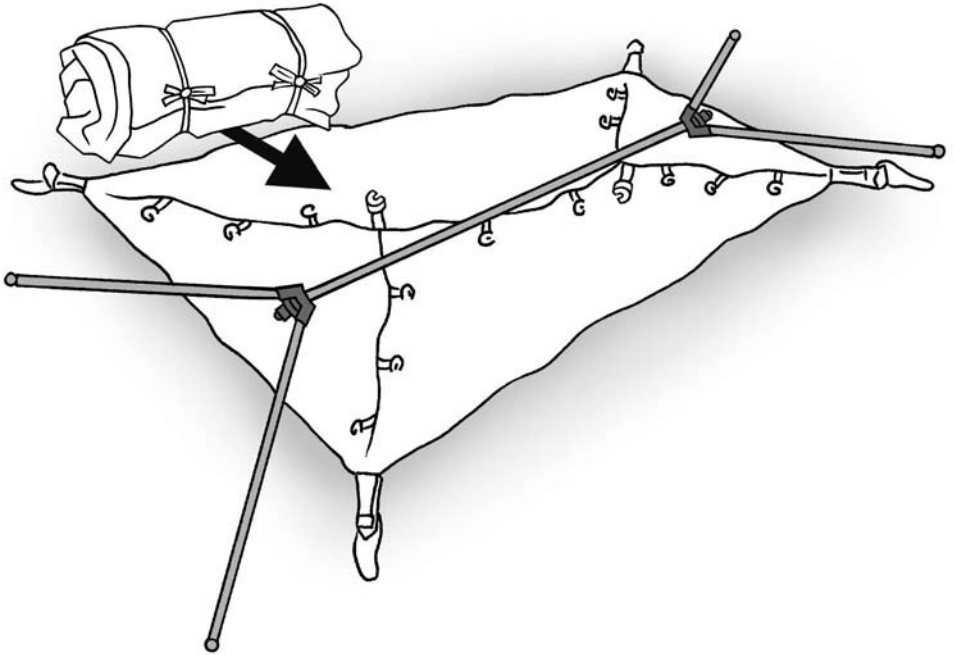

F **Le premier montage de votre tente:**
Afin de vous familiariser avec les instructions de montage nous vous conseillons de faire un essai de montage de votre tente neuve avant de partir en voyage.

Choisissez d'abord un emplacement approprié pour dresser votre tente **(1)**, en prenant soin **d'enlever tous les objets pointus** pouvant endommager le tapis de sol de la tente. Étalez votre tente à plat sur le sol et assemblez soigneusement tous les arceaux, de manière à ce qu'ils soient bien emboîtés les uns dans les autres **(2)**. Assurez à ce que **toutes les fermetures à glissière soient bien fermées** pendant le montage de la tente.

PHASE 2

1

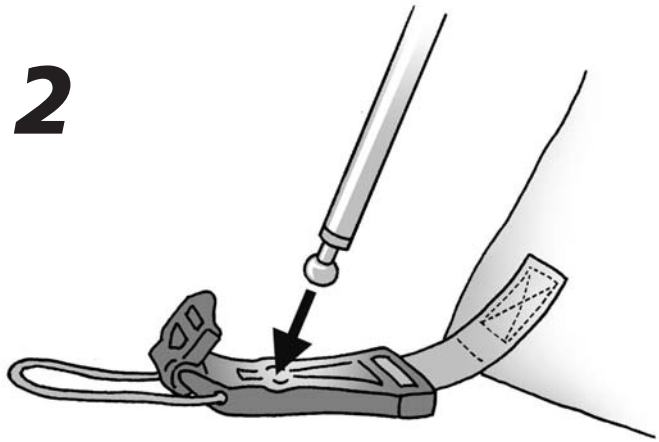

2

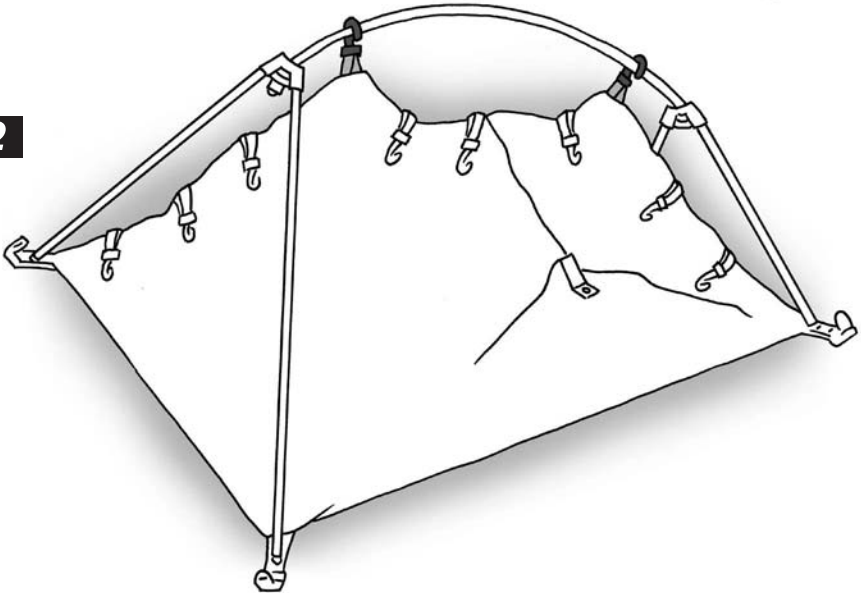

D Legen Sie den Stangenverbund über das ausgebreitete Innenzelt. Klicken Sie die farblich markierten runden ballförmigen Stangenenden in die Kunststoff-Gestängeaufnahme an den entsprechend farblich markierten Bodeneck-bändern. Es bildet sich eine Gestänge-kuppel, die mit den längeren Gestänge-beinen am breiteren Kopfende und mit den kürzeren Beinen am schmälere Fußende des Innenzeltbodens verbunden ist (1/2). Fixieren Sie das Innenzelt mit den Kunststoffclips an den Stangen (3).

Spread out the inner tent and lay the linked pole framework on top. Click the colour-coded ball-shaped pole end tips into the plastic FAST PITCH pole feet located on the corresponding colour-coded corner tapes. This procedure forms the dome shaped pole framework, which is connected to the inner tent groundsheet with the longer pole sections at the wider head end and the shorter pole lengths at the narrower foot end (1/2). Fix the inner tent roof to the poles using the plastic clips (3).

GB

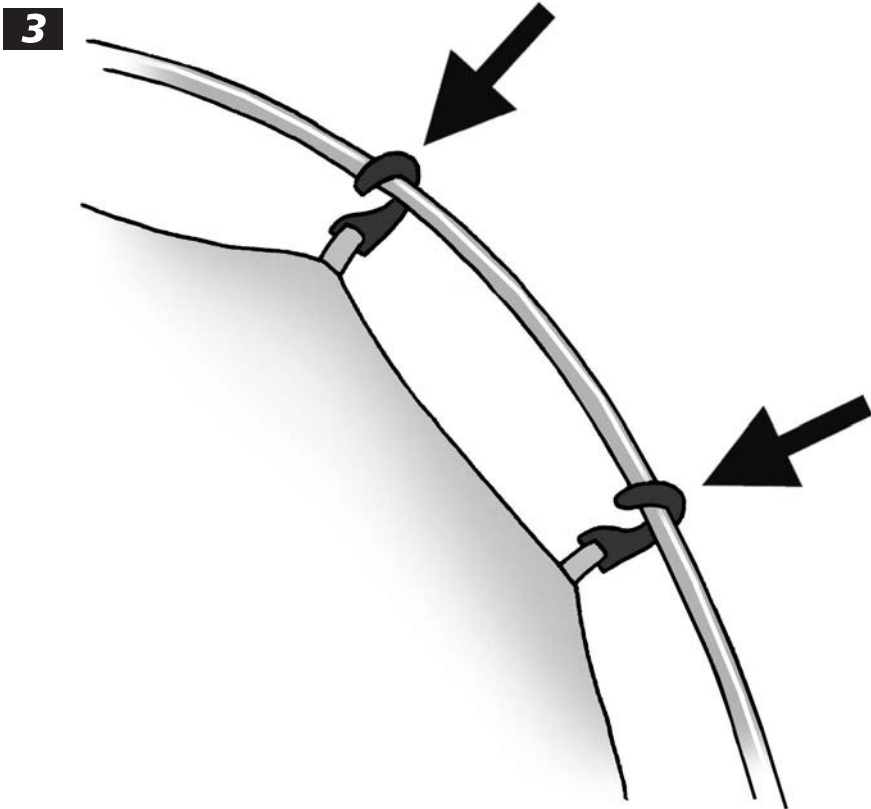

- F** Posez l'assemblage d'armatures au-dessus de la tente intérieure déployée. Cliquez les embouts des extrémités en forme de balle ronde (indiquée en couleur) dans les goupilles en plastique correspondantes qui se trouvent sur les bandes angulaires au sol (indiquée en couleur). L'arc d'armatures se forme alors, reliant les armatures plus longues qui forment le devant large de la tente aux armatures plus courtes de la base arrière plus étroite du sol de la tente intérieure (1/2). Fixez la tente intérieure aux armatures à l'aide des clips en plastique (3).

PHASE 3

1

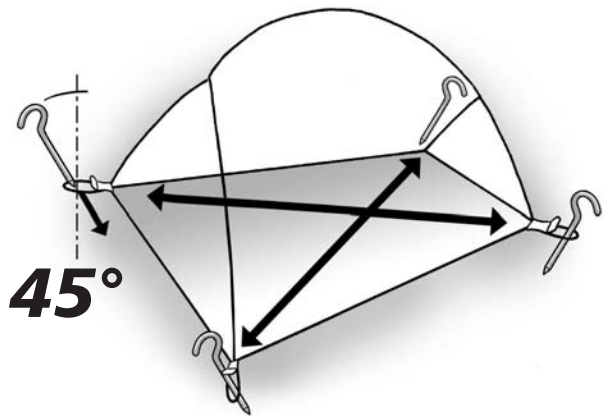

2

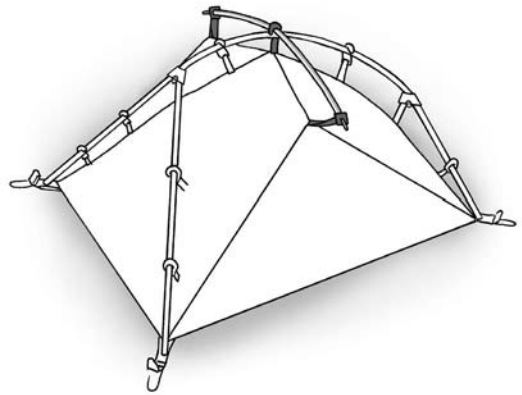
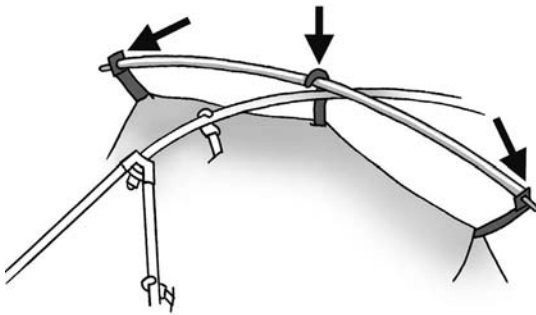

D Fixieren Sie das Innenzelt an den Bodeneckpunkten mit Heringen (1). Legen Sie die kurze Dachstange über die Mitte des Gestängeverbunds und fixieren Sie die spitzen Dachstangenenden in die Bandösen an den Ecken der Innenzelt-Firstlinie. Fixieren Sie die Dachstange am Kreuzungspunkt zum Gestängeverbund zusätzlich mit dem sich dort am Innenzelt befindlichen Gestängeclip (2). Legen Sie nun das Überzelt über das Innenzelt (3) und schieben Sie die verdeckten Ösen an den Ecken der Außenzelt-Firstlinie auf die Spitzen der Dachstangenenden (4).

Anchor the inner tent at the corners using pegs (1). Lay the short roof pole across the middle of the main pole framework and slot the pointed end tips of the roof pole into the tape eyelets at the corners of the ridge of the inner tent. Attach the roof pole to the point of intersection of the main pole framework using the pole clip located at this point on the inner tent (2). Now lay the flysheet over the inner tent (3) and slot the covered eyelets at the corners of the ridge of the flysheet over the end tips of the roof poles (4).

GB

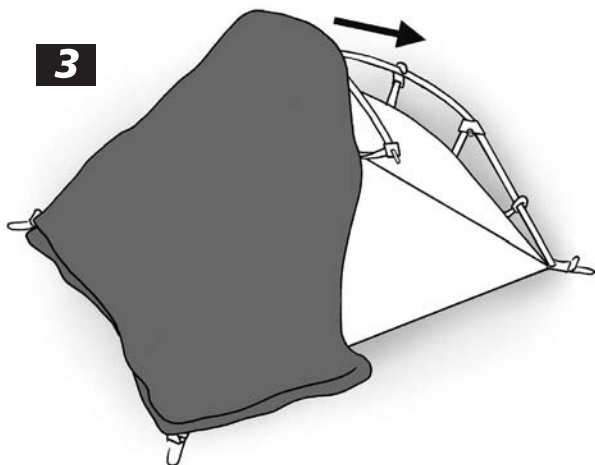

3

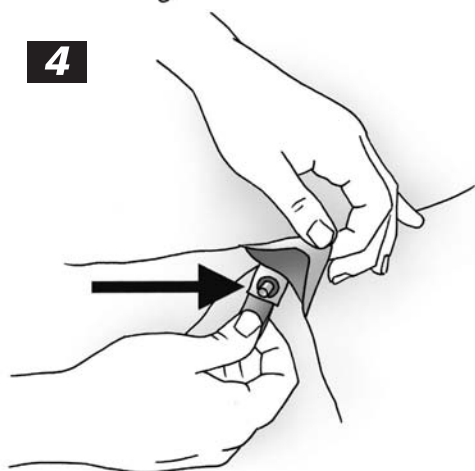

4

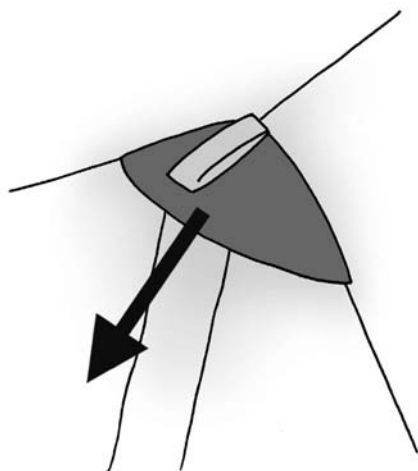

- F** Fixez la tente intérieure aux coins du sol avec des piquets (1). Posez l'arceau court du toit sur la partie centrale des arceaux solidarisés et fixez les extrémités pointues dans les œillets des sangles sur les coins de la ligne de faitage de la tente intérieure. Fixez l'arceau du toit, là où les arceaux solidarisés se croisent, à l'aide des clips situés sur la tente intérieure (2). Posez maintenant le double-toit sur la tente intérieure (3) et faites glisser les œillets, cachés sur les coins de la ligne de faitage du double-toit, sur les pointes des extrémités des arceaux du toit (4).

PHASE 4

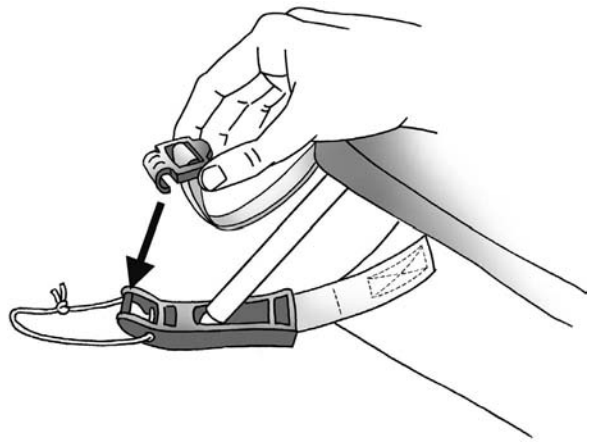
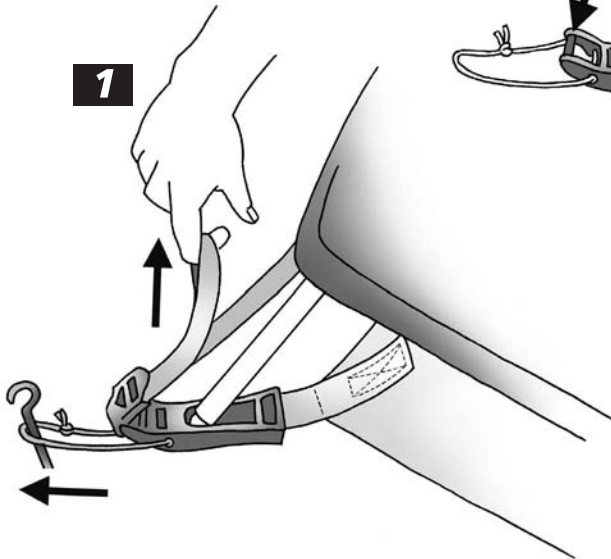

D Fixieren Sie nachfolgend alle vier Ecken des Überzeltes an den farblich markierten Boden-eckpunkten des Innenzeltes. Dazu jeweils den Kunststoff-Clip in den dafür vorgesehe-nen Steg an der Kunststoff-Ge-stängeauf-nahme einklicken. Bringen Sie nun das Überdach über die verstellbaren Clips auf Span-nung (1). Ziehen Sie nun an den übrigen Befestigungs-schlaufen die Apsis (Apsiden) aus und be-festigen Sie diese mit weiteren Heringen (2). Span-nen Sie Ihr Zelt anschließend mit Hilfe der dafür vorgesehenen Abspannleinen und der restlichen Heringe sturm-stabil aus (3). Dazu empfiehlt es sich, die Klett-bänder auf der Innenseite des Überdachs an die Stangen zusätzlich zu befestigen. Die Ausrichtung der Abspannleinen sollte dem Stangen- und Nahtverlauf der Kreuz-kuppel folgen. Bei Nässe kann sich das Zeltmaterial dehnen. Es muss dann etwas nachgespannt werden.

Attach all four corners of the flysheet to the corresponding colour-coded corners of the inner tent by clicking each plastic clip into its respective FAST PITCH pole foot. Next, place the flysheet under tension using the adjustable clips (1). **GB**

Take hold of the remaining anchor loops, pull the vestibule (s) out and peg them out (2).

Tension the tent using the storm guys and the remaining pegs to achieve full wind stability (3). It is recommended that the Velcro tapes on the inside of the flysheet are also attached to the poles. The guylines should be aligned with the poles and seams of the dome.

When wet the fabric of the tent may stretch. Re-guy when necessary.

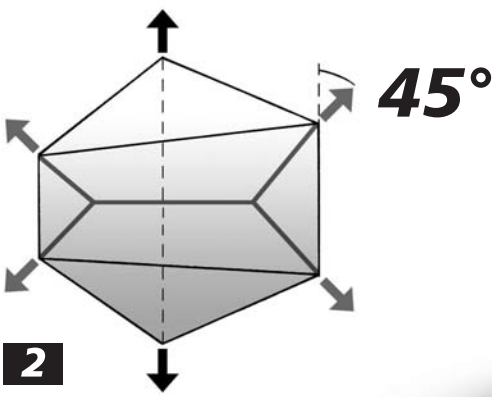

2

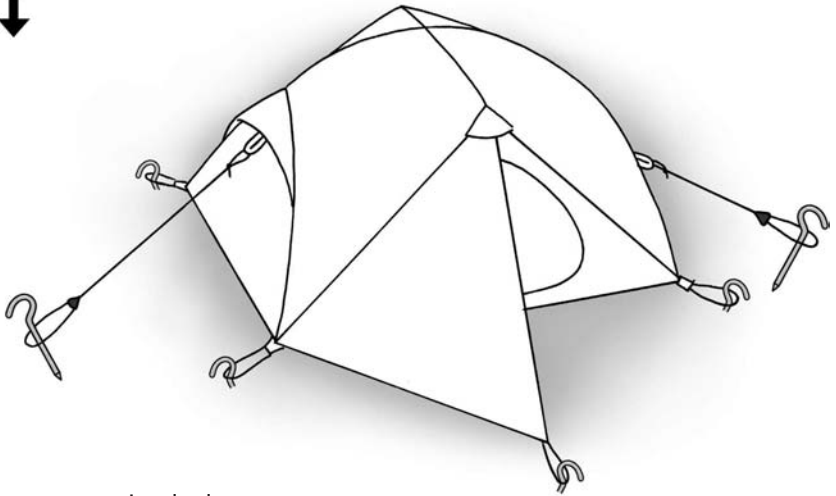

3

F Fixer ensuite les quatre coins du double-toit aux coins du sol avec codage couleur de la tente intérieure. Pour ce faire, encliquez le clip en plastique respectivement sur l'arête prévue sur le logement plastique des arceaux. Maintenant, tendez le double-toit via les clips réglables (1). Etirez maintenant l'apside (les apsides) en tirant sur les autres boucles de fixation et fixez-la (les) avec des piquets (2). Tendez ensuite votre tente à l'aide des haubans et piquets prévus à cet effet, de manière à ce qu'elle résiste aux intempéries (3). Il est de plus recommander de fixer les bandes velcro de l'intérieur de l'avant-toit aux armatures. L'orientation des haubans doit suivre le tracé des armatures et de la couture de l'arc en croix qui forme la coupole de la tente. Par temps humide, il arrive que le tissu de la toile de tente se détende. Il faut alors la retendre un peu.

FALTANLEITUNG

- D** Achten Sie beim Abbau unbedingt darauf, die Spannung des Außenzeltes zu lösen bevor Sie die Dachstange entnehmen. Um das Einpacken und den nächsten Aufbau zu erleichtern, fassen Sie die Abspannleinen so kurz wie möglich und beachten Sie folgende Schritte:

Legen Sie das Außenzelt längs halbiert auf die Seite (1) und schlagen Sie die Apsiden ein (2).

Dritteln Sie das Außen- und Innenzelt separat erst längs und, nachdem Sie beide aufeinander gelegt haben (3), dann quer (4).

Schließlich wird das Zelt mit Hilfe des Gestängesacks eingerollt (5/6).

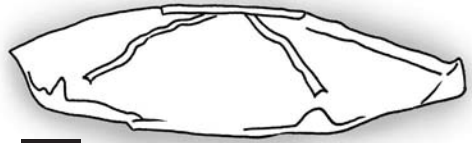

1

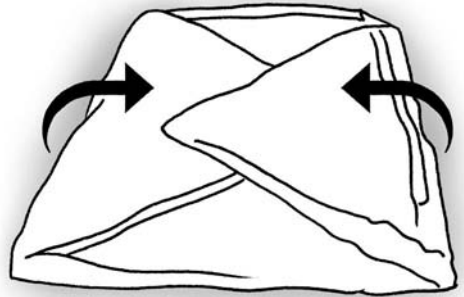

2

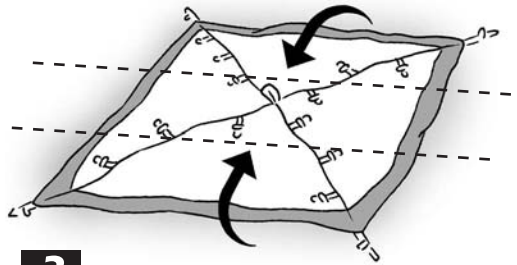

3

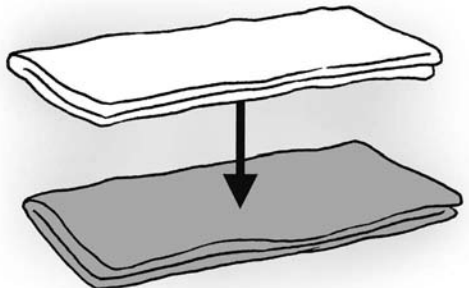

- GB** When dismantling the tent, make sure that you release the tension on the flysheet before removing the roof pole.

In order to do this, simply loosen the adjustable plastic cup and the corner tapes on the flysheet. In order to simplify the packing and future pitching procedures, roll the guy lines up as short as possible and take note of the following steps:

Fold the outer tent lengthways into two, lay it on its side (1) and fold in the vestibule sections (2).

Separately fold the flysheet and then the inner tent lengthways into three and put on tent on the other (3). Then fold both crossways (4).

Finally, roll the tent up around the pole bag (5/6).

FOLDING INSTRUCTION



F

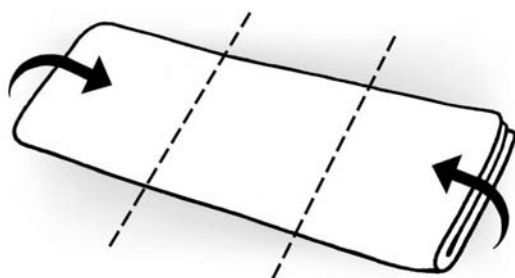

4

INSTRUCTIONS DE PLIAGE

Lors du démontage, veillez impérativement à atténuer suffisamment la tension du double-toit avant de retirer l'arceau du toit.

Pour faciliter l'emballage et le remontage ultérieur de la tente, enrroulez soigneusement les haubans, resserrez-les autant que possible et veillez à respecter les étapes suivantes :

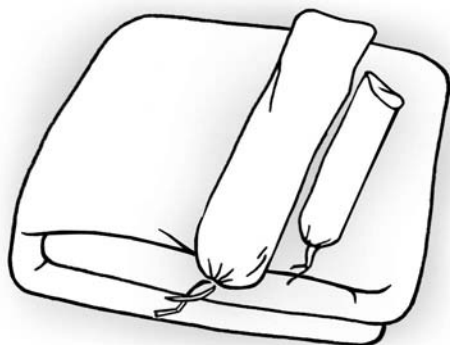

5

Pliez en deux la tente dans le sens de la longueur et posez-la sur le côté (1), pliez ensuite les apses vers l'intérieur (2).

Pliez d'abord la tente en trois dans le sens de la longueur (3) et ensuite dans la transversale (4).

Pour finir, enrroulez la tente à l'aide du sac pour arceaux (5/6).

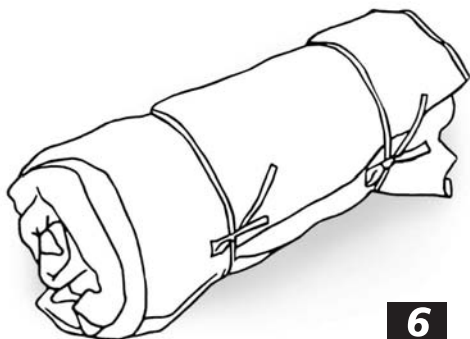

6

INFO

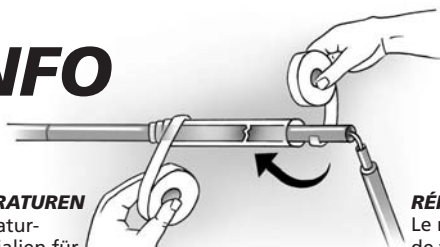

D REPARATUREN

Reparaturmaterialien für kleine Reparaturen unterwegs liegen bei. Produktionsfehler werden im Rahmen der Garantieleistungen repariert. Andere Reparaturen führen wir gegen eine Gebühr gerne aus. Schicken Sie das gereinigte Zelt mit klarer Reparaturkennzeichnung/-anweisung und Ihrem Kaufbeleg über Ihren Fachhändler ein.

LAGERUNG

Bevor Sie Ihr Zelt längere Zeit lagern, muss es vollkommen durchgetrocknet sein, sonst besteht Gefahr von Schimmel- und Stockfleckenbildung.

UV STRAHLUNG

Ultraviolette (UV) Strahlung zerstört mit der Zeit alle modernen Zeltmaterialien. Das spezielle Polyester-Zeltmaterial erhöht die Lebensdauer gegenüber herkömmlichen Nylon-Zeltmaterialien, kann aber auch auf Dauer der Natur nicht trotzen. Bitte vermeiden Sie deshalb dauerhafte intensive Sonneneinwirkung. Jack Wolfskin übernimmt keine Garantie für Schäden durch UV Strahlung.

GB REPAIRS

Repair materials for minor repairs during usage are provided. Production faults will be repaired under the terms of our guarantee. Our service department will be pleased to perform other repairs for a small charge. Please send in your cleaned tent via your nearest dealer, enclosing clear repair instructions and proof of purchase.

STORAGE

Allow your tent to dry thoroughly while still assembled before storing it for any longer period. This will prevent mildew and damp stains forming.

UV LIGHT

Ultraviolet (UV) radiation reduces the tear-strength of all tent materials in the course of time. The special polyester tent material increases the service life in comparison with conventional nylon materials. Tent materials, however, cannot permanently defy the effects of nature. Therefore, please avoid subjecting the tent to intensive sunlight for extended periods of time. JACK WOLFSKIN will not assume any liability for damage caused by ultraviolet light.

F RÉPARATIONS

Le matériel pour les petites réparations en cours de voyage est fourni avec la tente. Tout défaut de fabrication est couvert par la garantie. Nous effectuons volontiers les autres réparations contre paiement à un tarif raisonnable. Veuillez nous envoyer la tente nettoyée, en joignant le ticket de caisse, par l'intermédiaire de votre magasin spécialisé le plus proche, avec de claires instructions de réparation.

STOCKAGE

Avant d'être stockée pendant une durée prolongée, la tente doit être entièrement sèche, afin de prévenir la formation de moisissures et de tâches d'humidité.

RAYONNEMENT ULTRAVIOLET

Avec le temps, les rayons ultraviolets réduisent la résistance de toutes les toiles de tente. La toile spéciale en polyester accroît la longévité de la tente par rapport à celles en Nylon traditionnelles, mais à la longue, elle ne peut résister de manière permanente aux effets de la nature. De ce fait nous vous prions donc d'éviter toute exposition intensive de longue durée au soleil. JACK WOLFSKIN n'assume aucune garantie pour les dommages causés par les rayons ultraviolets.



D WEITERE TIPPS

Die stramme Grundspannung der Stangen, des Überzelts und der Abspannleinen sind die Voraussetzung für besten Stand und Sturmstabilität Ihres Zeltes.

Überprüfen Sie den Sitz der Stangen und spannen Sie Überzelt und Abspannleinen immer straff aus. Investieren Sie beim Aufbau ruhig ein paar Minuten mehr an Zeit und Mühe, dann können Sie beim nächsten Wettereinbruch ganz „entspannt“ sein.

NAHTDICHTER

Die wichtigsten Nähte sind mit einer speziellen Nahtbandversiegelung versehen. Es empfiehlt sich Nahtstellen, in die Bänder oder Gummilitzen mit eingefasst sind und die so die Bandabklebung unterbrechen, von innen und außen zusätzlich mit beiliegendem PU Nahtdichter abzudichten. Eine Garantie für die Verklebung ist ausgeschlossen.

GB FURTHER TIPS

Correct initial tensioning of the poles, the flysheet and the guy lines are the prerequisites for a secure pitch and optimum wind stability.

Check that the poles are correctly positioned and seated and always tension the flysheet and the guylines correctly. Take your time; a few minutes spent checking the tent during pitching will mean that you can relax when the weather next turns bad!

SEAM SEALANT

The important seams are specially tape sealed. However we do recommend additional sealing with the PU seam sealant provided, particularly at those points of the seam where tapes or rubber tensioning loops are integrated into seam and thus interrupt the continuity of the tape seal. We offer no guarantee on the seam taping of the seams.

F AUTRES CONSEILS

Pour que votre tente soit stable et résiste aux intempéries, il faut une forte tension de base des arceaux, du double-toit et des haubans.

Vérifiez la position des arceaux et tendez le double-toit et les haubans de manière à ce qu'ils soient toujours tendus. Mieux vaut investir un peu plus de temps pour un montage correct. Cela vous permettra d'être tranquille lors de la prochaine tempête.

COLLE IMPERMEABILISANTE

Les coutures importantes ont été recouvertes d'une bande scellée spéciale. Mais nous vous recommandons de traiter de nouveau avec la colle imperméabilisante PU fournie, spécialement sur les endroits où les bandes et cordons en caoutchouc sont insérés dans la couture et interrompent donc le collage des bandes. Le collage des bandes scellées est exclu de la garantie.

TERMITE II / II XT



D TERMITE II/II XT sind kompakte, freitragende REAL DOME Leichtzelte für ein oder zwei Personen.

Die zusätzliche Dachstange bildet eine oder zwei wetterfeste Eingangsapsiden mit Platz für zusätzliche Ausrüstung. Die Moskitonetz-Innenzeltfenster und die Lüfter sorgen für guten Klimakomfort.

In tropisch heißen Gegenden kann das Überzelt auch ganz weggenommen werden und das Innenzelt dient dann als komfortabler Moskitoschutz.

Zusätzlichen Nutzen bieten der variable Roll-Packsack, die Netztaschen und Wäscheleinschlaufen im Innenzelt.

F Les modèles TERMITE II/II XT sont des tentes REAL DOME en porte-à-faux, légères, compactes, pour 1 ou 2 personnes.

L'arceau supplémentaire pour le toit permet de créer une ou deux apsides d'entrée, offrant ainsi de la place supplémentaire pour votre équipement. Les fenêtres-moustiquaires de la tente intérieure et les dispositifs d'aération du double-toit permettent un bon climat à l'intérieur.

Dans les régions à climat tropique, il est possible d'enlever le double-toit et d'utiliser uniquement la tente intérieure qui servira de moustiquaire confortable.

Et encore des avantages: le sac de transport à enrouler, les poches filet et les boucles pour fixer une corde à linge dans la tente intérieure.

GB TERMITE II/II XT are compact, free-standing, lightweight REAL DOME tents, sized to accommodate 1 or 2 persons.

The additional roof pole forms one or two weatherproof entrance vestibules with space for additional equipment. The mosquito mesh inner tent windows and the ventilation ducts in the flysheet enhance the internal microclimate.

In hot, tropical regions the flysheet can be dispensed with entirely. The inner cabin alone provides convenient mosquito protection.

Additional useful features include a roll-closure pack sack, mesh storage pouches and drying line loops in the inner cabin.